

DECKENSYSTEME  
Langfeldkassetten

CEILING SYSTEMS  
Metal ceiling planks

# GSK300

**Flursysteme**  
**Corridor systems**

Einhängesystem /  
Haken-Klapp-Schiebe-System  
Hook-in system /  
Hook-in-hinge-slide-system

mit verdeckter Unterkonstruktion  
with concealed substructure

GSK 320





Themengruppe Theme group	Seitenzahl Page
• Systembeschreibung..... System description	1
• Systemübersicht..... System overview	2-3
Einhängesystem/Haken-Klapp-Schiebe-System..... Hook-in system, Hook-in-hinge-slide-system	2
Deckenspiegel..... Ceiling plan	3
• Systemvarianten..... System variants	4-7
Unterkonstruktion..... Substructure	A 4
Abmessungen, Fugenausbildungen und Kantenausführungen der Langfeldkassetten..... Dimensions, joint designs and edge versions of the metal ceiling planks	C 4-5
Standardperforation: Lochbild 2516..... Standard perforation: perforation pattern 2516	6
Wandanschlüsse..... Wall connections	D 7
• Einbauelemente..... Installation elements	8-9
Ausschnitte für Einbauelemente und Beispiele für Sonderperforationen..... Cut outs for installation elements and examples for special perforations	F 8
Langfeldkassetten mit Ausschnitt für Einbauelemente..... Metal ceiling planks with cut out for installation elements	9
Langfeldkassette mit Spiegelrastereinbauleuchte..... Metal ceiling plank with recessed luminaire with parabolic reflector grid	G 9
• Ausschreibungstext..... Specification text	10-13
• Systemelemente..... System elements	14-15

alle Maßangaben in mm - all dimensions in mm

## Systembeschreibung System description

### Unterkonstruktion

**Material:**  
verzinktes Stahlblech

### Zubehör

**Material:**  
verzinktes Stahlblech

### Metall-Langfeldkassetten

**Material:**  
verzinktes Stahlblech,  
Aluminium, Edelstahl

**Stärke:**  
0,6 mm Standard  
altern. 0,7 mm  
oder auf Anfrage

**Maße:**  
siehe Katalog GSK320 Seite 4

**Oberfläche:**  
pulverbeschichtet, G-Standarddeckenweiß, matt,  
ähnlich RAL 9003 (ähnlich NCS1000) und  
Standardfarbe weiß ähnlich RAL 9010,  
andere Farben nach RAL und NCS,  
andere Glanztöne auf Anfrage,  
Farbanpassungen möglich

**Schichtstärke der Sichtseite:**  
60-80 µm

**Ausführung:**  
scharfkantig,  
Kantenausführungen siehe Katalog GSK320 Seite 5.  
Die Sichtseite kann glatt oder gelocht hergestellt  
werden. Große Perforationsbild-Auswahl im  
Standardsektor, siehe Perforationskatalog.  
Sonderausführungen auf Anfrage.

**Baustoffklasse** nach EN 13501-1:  
Unterkonstruktion A1  
Langfeldkassetten mit Vlies A1, A2

### Technische Normen:

Die GSK Systeme entsprechen den gültigen  
DIN-Normen, insbesondere der DIN 18168 und der  
DIN EN 13964.  
Die Produktion richtet sich nach den Festlegungen  
der TAIM (Technischer Arbeitskreis industrieller  
Metalldeckenhersteller) und den internen  
GEIPEL-Qualitätsvorgaben.

### Montage:

Das System gemäß den Herstellerangaben  
installieren. Die Vorschriften der DIN 18168 und der  
DIN EN 13964 sind einzuhalten.  
Nur zugelassene Dübel und Verschraubungsmaterial  
verwenden.  
Vor Montagebeginn Bautoleranzen prüfen.  
Wandanschlüsse auf sichere Befestigung prüfen.

### Substructure

**Material:**  
galvanized steel

### Accessories

**Material:**  
galvanized steel

### Metal ceiling planks

**Material:**  
galvanized steel,  
aluminium, stainless steel

**Thickness:**  
0,6 mm standard  
altern. 0,7 mm  
or on request

**Dimensions:**  
see catalogue GSK320 page 4

**Surface:**  
powder coated, G-standard ceiling colour white,  
matt, similar to RAL 9003 (similar to NCS1000)  
and standard colour white similar to RAL 9010,  
other colours according to RAL and NCS,  
other gloss shades on request,  
colour adjustments are possible

**Coating thickness of the visible area:**  
60-80 µm

**Execution:**  
sharp edged,  
Versions of the edges see in the catalogue GSK320 page 5.  
The visible area can be plain or perforated.  
A wide range of perforation in the standard sector is  
shown in the catalogue perforation pattern.  
Special designs on request.

**Building material class** according to EN 13501-1:  
substructure A1  
metal ceiling planks with fleece A1, A2

### Technical standards:

The GSK systems correspond to the relevant DIN-  
standards, particularly the DIN 18168 and  
DIN EN 13964.  
The production comply the determining of the TAIM  
(Technical working group of industrial manufacturer  
of metal ceilings) and the GEIPEL internal quality  
standards.

### Installation:

Install the system in accordance with the information  
of the manufacturer. The regulations of the DIN 18168  
and DIN EN 13964 have to comply.  
Only use admitted dowel and fitting material. Check  
the tolerance of the construction before start the  
installation. Wall connections have to check for  
secure attachment.

Einhänge-System  
Hook-in-system

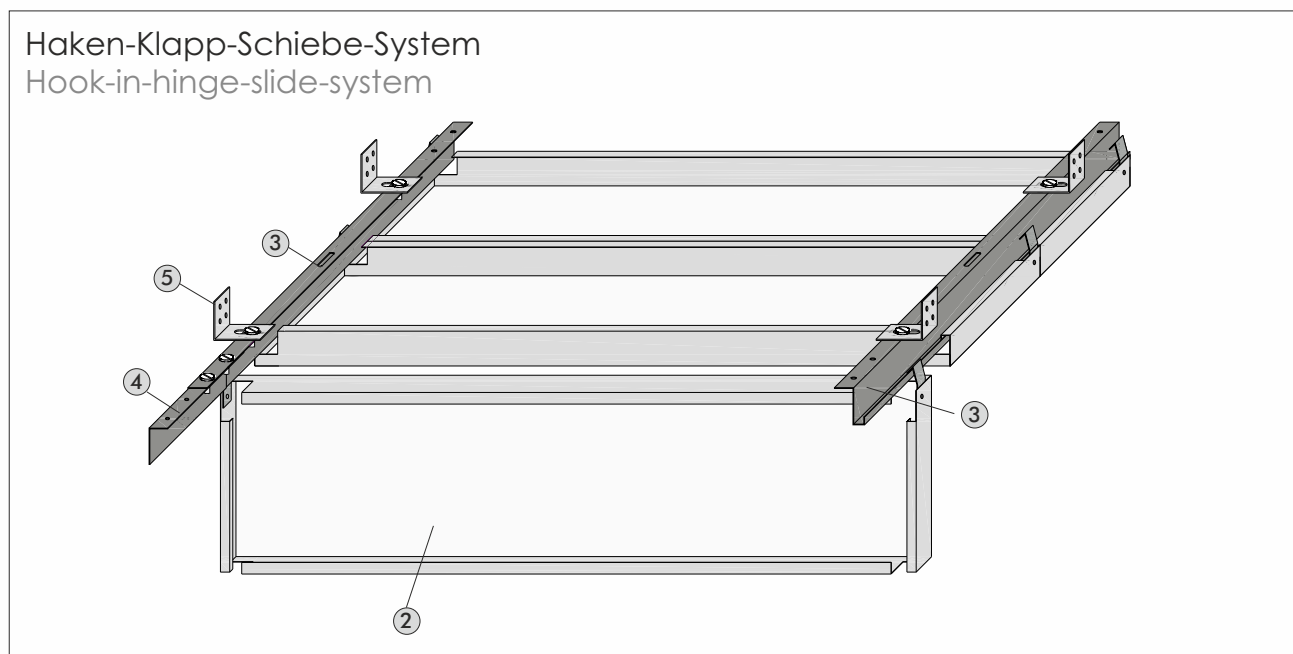
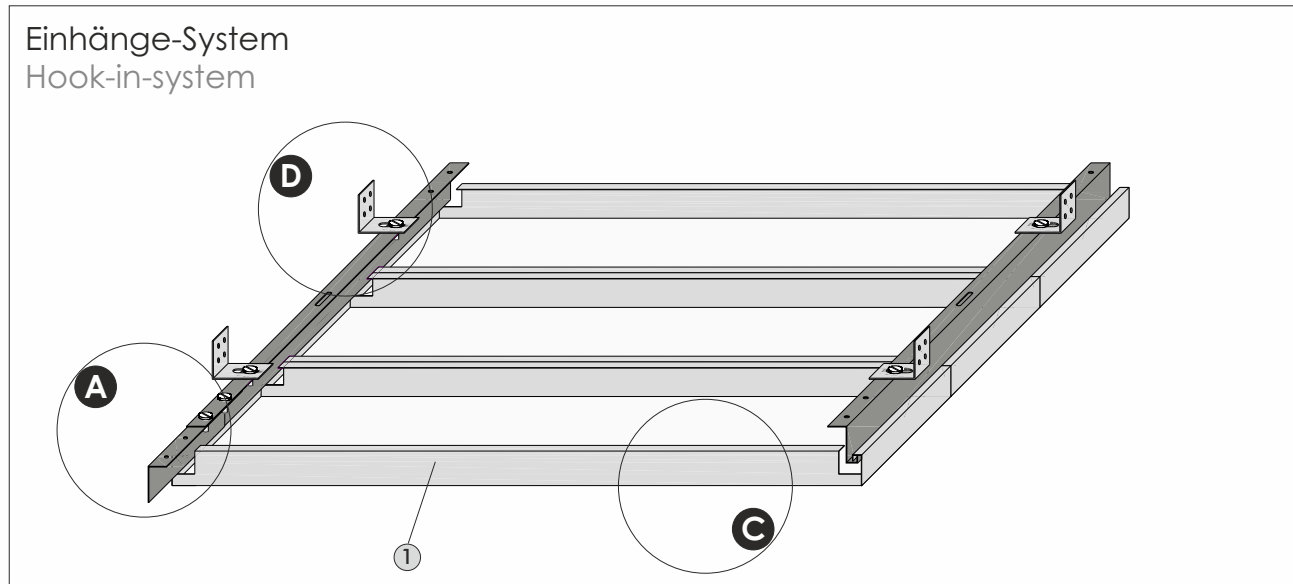

Erklärung

- ① Einhänge-Kassette
- ② Einhänge-Kassette mit Abklapphaken
- ③ Z-Profil
- ④ Längsverbinder Z-Profil
- ⑤ Konsolenwinkel

- A** → Unterkonstruktion
- C** → Kantenausführungen und Abmessungen
- D** → Wandanschlüsse

Explanation

- ① metal ceiling plank hook-in
- ② metal ceiling plank hook-in, with hooks for hinge down
- ③ Z-profile
- ④ Z-profile longitudinal connector
- ⑤ consoles angle

- A** → substructure
- C** → edge versions and dimensions
- D** → wall connections

## Deckenspiegel Ceiling plan

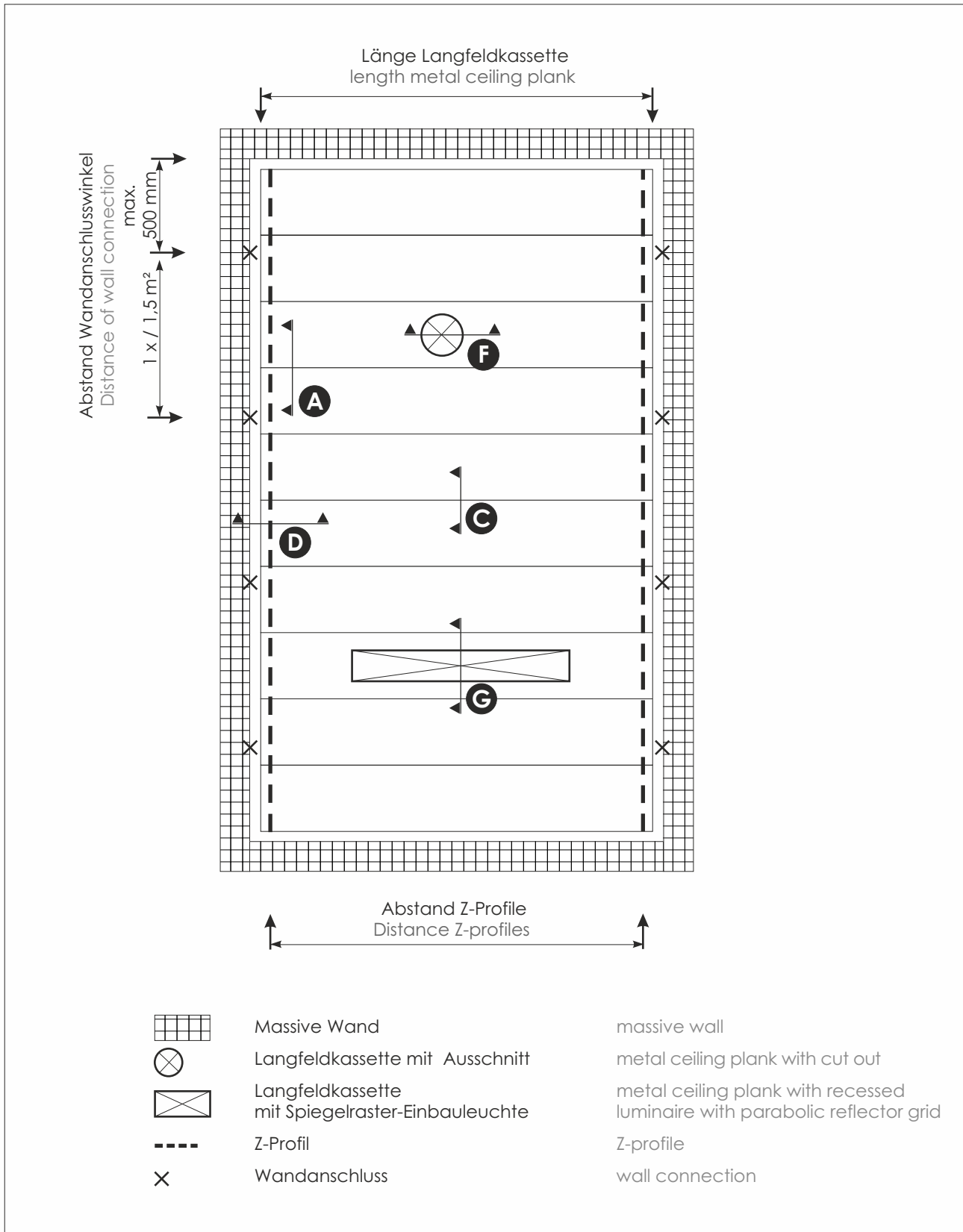

Unterkonstruktion  
Substructure

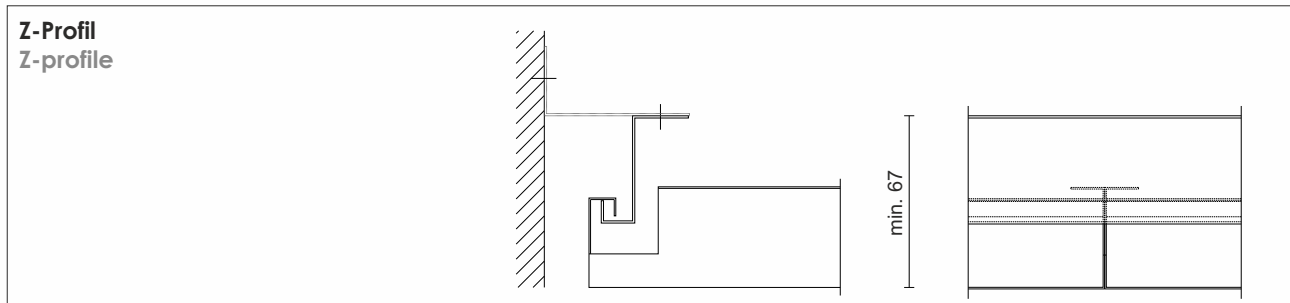

Abmessungen der Langfeldkassetten  
Dimensions of the metal ceiling planks



<b>Breite</b>	<b>width</b>	250 - 625 mm	Seitenverhältnis nach statischen Erfordernissen	aspect ratio according to static requirements
<b>Länge</b>	<b>length</b>	600 - 3000 mm		
Andere Größen sind nur auf Anfrage möglich.		Other sizes are only possible on request.		

Fugenausbildungen der Langfeldkassetten  
joint designs of the metal ceiling planks



<b>Längsseiten</b> <b>long side</b>	scharfkantig sharp edged
<b>ohne Fuge</b> Seitenflächen stoßen <b>dicht</b> zusammen <b>without joint</b> side surfaces push <b>close</b> together	
<b>Fuge 3 mm: mit Prägenoppen,</b> je 2 Stück auf einer Längsseite pro Platte <b>joint 3 mm: with embossing knobs,</b> 2 on one long side, per plank	
<b>Fuge flexibel: mit Dichtungsband,</b> die Fugenbreite entspricht der Stärke des Dichtungsbandes <b>joint flexible: with sealing tape,</b> the width of the joint corresponds to the thickness of the sealing tape	
<b>Fuge flexibel: mit Abstandsnoppen,</b> die Fugenbreite entspricht der Noppenhöhe <b>Joint flexible: with distance knobs,</b> the width of the joint correspondes to the thickness of the distance knobs	

## Kantenausführungen der Langfeldkassetten Edge versions of the metal ceiling planks



<p><b>Einhängesystem / Haken-Klapp-Schiebe-System:</b> umlaufend sichtbare Kanten</p> <p><b>Hook-in system / Hook-in-hinge-slide-system:</b> surrounding visible edges</p>	<p>scharfkantig</p> <p>sharp edged</p>	
--	--	--

<p><b>Einhänge-Kassette:</b> <b>metal ceiling plank</b> <b>hook-in:</b></p> <p>Stirnseiten: Eihängekantung Höhe <b>h1</b> passend zum System und Abhängehöhe Front sides: Hook-in edge height <b>h1</b> suitable for system and suspension height</p>	<p>eingehängt in Z-Profil, scharfkantig</p> <p>hooked in Z-profile, sharp edged</p>	
<p>Längsseiten: 2 x C- Kantung Höhe <b>h2</b> nach statischen Erfordernissen Long sides: 2 x C-edge height <b>h2</b> on static requirements</p>	<p>scharfkantig</p> <p>sharp edged</p>	

<p><b>Einhänge-Kassette mit Abklapphaken:</b> <b>metal ceiling plank hook-in with hooks for hinge down:</b></p> <p>Stirnseiten: Eihängekantung mit Abklapphaken Höhe <b>h1</b> passend zum System und Abhängehöhe Front sides: Hook-in edge with hooks for hinge down height <b>h1</b> suitable for system and suspension height</p>	<p>eingehängt in Z-Profil, abklappbar, scharfkantig, verschiebbar</p> <p>hooked in Z-profile, hinge down, sharp edged, movable</p>	
<p>Längsseiten: 2 x C- Kantung Höhe <b>h2</b> nach statischen Erfordernissen Long sides: 2 x C-edge height <b>h2</b> on static requirements</p>	<p>scharfkantig</p> <p>sharp edged</p>	



Standardperforation  
Standard perforation

Lochbild 2516  
perforation pattern 2516

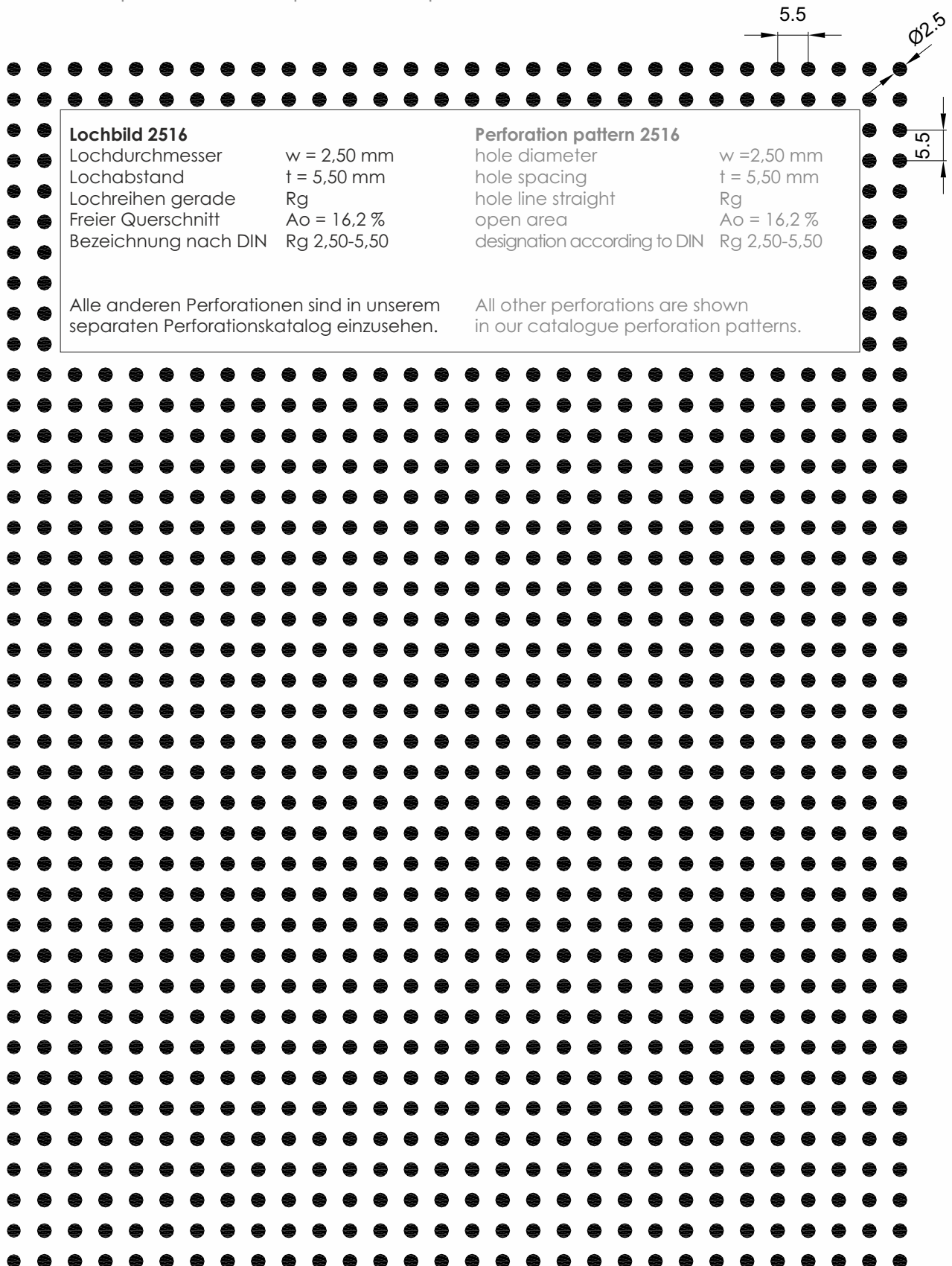

## Wandanschlüsse Wall connections

**D**

**L-Winkel** als Wandanker  
mit Langlöchern, Maße flexibel,  
alternativ Wandanschlußwinkel  
zur Abhängung von Z-Profil,  
für Randbereiche mit Schattenfuge  
(Breite wählbar),  
für ganze Kassetten mit Einhängекante

**L-angle** as wall anchor  
with elongated holes, dimensions flexible,  
alternative Wall connection angle  
for suspend Z-profile,  
for border areas with shadow joint  
(width selectable),  
for whole metal ceiling planks  
with hook-in-edge

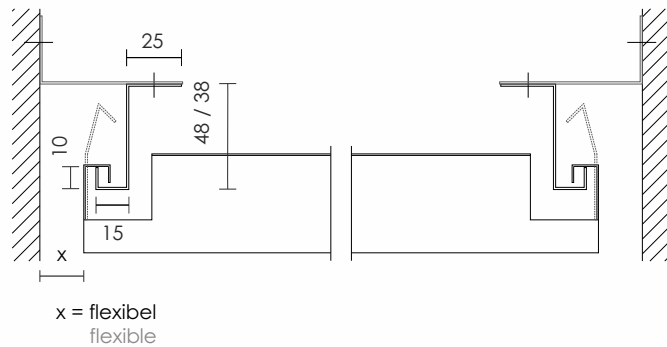

Ausschnitte für Einbauelemente und Beispiele für Sonderperforationen  
Cut outs for installation elements and examples for special perforations

F

**Langfeldkassetten mit eckigem (rechteckig oder quadratisch) Ausschnitt mit Aufkantungen**  
**metal ceiling planks with angular (rectangular or square) cut out with upstands**

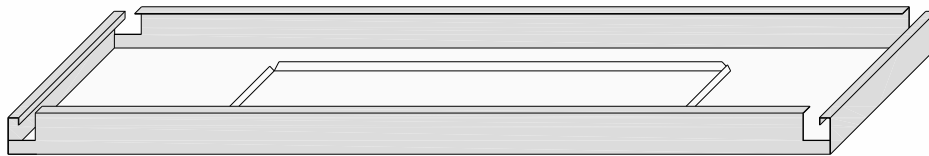

Ausschnitte können für die jeweiligen Einbauelemente angepasst werden, diese sind separat abzuhängen.

Cut outs can be customized for the particular installation elements, these elements have to be suspended separately.

**Beispiele für Sonderperforationen und Langfeldkassetten mit Ausschnitten für Lüftung, Beleuchtung u. ä.**  
**Examples of special perforations and planks with cut outs for ventilation, lighting and similar**

Lochbildvarianten  
für Lautsprecher  
perforation pattern variants  
for speakers

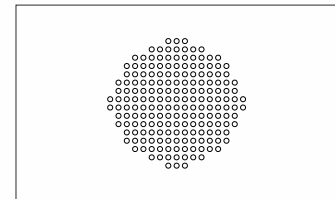
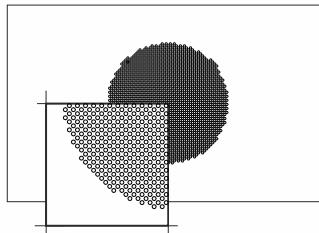

Lochbildvarianten  
für Lautsprecher oder Lüfter  
perforation pattern variants  
for speakers or ventilation systems

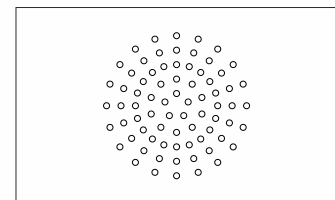
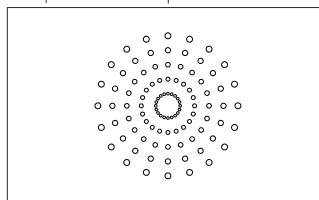

Lochbildvarianten für Lüfter  
perforation pattern variants  
for ventilation systems

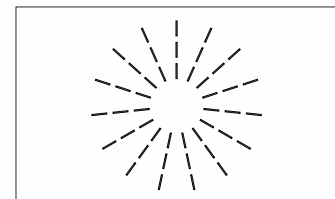
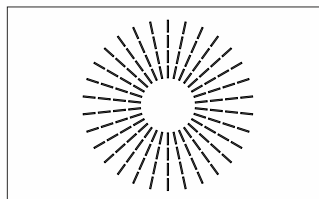

Ausschnitte in runder oder eckiger Ausführung, die eckige Version kann mit Aufkantungen ausgeführt werden, Anpassung der Aufkantung an verschiedene Einbauteile möglich  
cut outs in round or angular version, the version of angular cut outs can be with upstands, adaptation of the upstand on particular installation elements possible

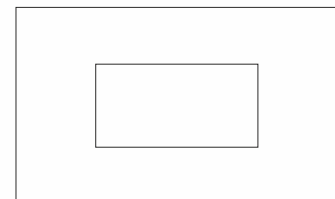
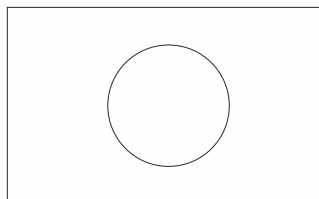

Andere Ausführungen sind auf Anfrage möglich.

Other variants on request.

## Langfeldkassetten mit Ausschnitt für Einbauelemente Metal ceiling planks with cut out for installation elements

F

**Kreisausschnitt mit tiefgezogenem Rand**  
für Decken-Luftdurchlässe  
mit verschiedenen Durchmessern:  
**Circle sector with deep-drawn edge**  
for ceiling diffusers with different diameters:

Innendurchmesser inside diameter	Außendurchmesser outside diameter
145 mm	164 mm
175 mm	201 mm
210 mm	229 mm
225 mm	251 mm
275 mm	301 mm

## Langfeldkassette mit Spiegelraster-Einbauleuchte

Metal ceiling plank with recessed luminaire with parabolic reflector grid

G

**Langfeldkassette mit integrierter Spiegelraster-Einbauleuchte**  
Die Leuchte wird werkseitig vorgefertigt, um einen einfachen Einbau in die Langfeldkassette zu gewährleisten. Die Befestigungsteile sind im Lieferumfang enthalten. Nach der Montage bildet die Leuchte mit der Langfeldkassette ein Deckenelement. Dieses wird nach der Installation der Leuchte in das Z-Profil eingehängt. Das Leuchtenelement muss separat von der Decke abgehängt werden. Das Deckenelement ist optisch im gleichen Design wie die Langfeldkassetten.

**Metal ceiling plank with integrated recessed luminaire with parabolic reflector grid**  
The luminaire is prefabricated at the factory, to ensure easy installation in the metal ceiling plank. The mounting parts are included in the scope of delivery. After the assembly the luminaire forms together with the metal ceiling planks a ceiling element. Hook in the Z-profile after the installation of the luminaire. The luminaire element must be suspended separately from the ceiling. The ceiling-element is in the same surface as the metal ceiling planks.

einflammig  
one-lamp version

zweiflammig  
two-lamp version

Flursystem      Einhänge- und Haken-Klapp-Schiebesystem

**Position 1      .....m<sup>2</sup>      Liefern und montieren von GEIPEL-Langfeldkassetten System GSK320**

Die Langfeldkassetten werden über Z-Einhängeprofile einfach, schnell und sicher eingehängt. Die durchgehende Einhängekante der Langfeldkassetten garantiert einen perfekten Sitz in der Tragekonstruktion.

Eine Demontage ist ohne Werkzeug möglich.

Bei der Haken-Klapp-Schiebe-Variante ist ein Abklappen und Verschieben über die Längsachse möglich. Dadurch ist ein freier Zugang in den Deckenhohlraum mit großen Revisionsbereichen schnell herstellbar.

Technische Normen: Die GSK Systeme entsprechen den gültigen DIN-Normen, insbesondere der DIN18168 und der DIN EN 13964. Die Produktion richtet sich nach den Festlegungen der TAIM und den GEIPEL-Qualitätsvorgaben.

Die GSK-Systeme sind baubiologisch geprüft und mit Gutachten als unbedenklich eingestuft.

Material: verzinktes Stahlblech  
 Stärke: 0,6 mm Standard / bzw. nach statischen Erfordernissen  
 Maße: Breite: 250 - 625 mm,    Seitenverhältnis nach statischen Erfordernissen  
 Länge: 600 - 3000 mm,  
 Oberfläche: pulverbeschichtet, G-Standarddeckenweiß, matt, ähnlich RAL 9003  
 (ähnlich NCS1000), ähnlich RAL 9010 oder ähnlich RAL 9006  
 Schichtstärke: 60-80 µm Standard  
 Ausführung: scharfkantig  
 Sichtseite glatt/ungelocht oder  
 perforiert: Standard 2516 (RG 2,5-5,5) mit 16% freien Querschnitt,  
 Schallabsorption: thermisch eingeklebtes Akustikvlies GEIPEL-Sound-Excellent  
 Schallabsorptionsgrad:  $\alpha_w = 0,85$

€/m<sup>2</sup>**Position 2      .....lfm      Liefern und montieren einer GEIPEL-Standard-Unterkonstruktion System GSK320**

Die verdeckt liegenden Z-Einhängeprofile werden längsseits des Flures montiert. Diese werden mit Konsolwinkeln oder wahlweise mit Sonderwinkeln zu den Flurwänden drucksteif abgehängt.

Material: verzinktes Stahlblech  
 Stärke: nach statischen Erfordernissen  
 Abhängung: Die Z-Profile werden mit Konsolwinkeln oder wahlweise mit L-Winkeln zu den Flurwänden drucksteif abgehängt. Der Abstand ist gemäß der Vorschriften der DIN 18168 und der DIN EN 13964 zwingend einzuhalten.  
 Zuzüglich ist die erforderliche Statik des Systems zu beachten und dem Auftragnehmer zur Prüfung vorzulegen.  
 Nur bauaufsichtlich zugelassenes Verschraubungsmaterial verwenden.

€/lfm

**Position 3      .....Stck      Liefern und montieren von GEIPEL-Wandanschlusswinkeln des Systems GSK320**

Wandanschlüsse auf sichere Befestigung prüfen

Material: verzinktes Stahlblech  
 Ausführung: Konsolwinkel als Wandanker oder Sonderwinkel als Trag- und Abdeckwinkel zwischen Langfeldkassetten und Flurwänden. Die Winkel sind der Fugenbreite anzupassen. Befestigung mit bauaufsichtlich zugelassenen Metalldübeln an den Flurwänden. Vor Montagebeginn Bautoleranzen prüfen.  
 Oberfläche: Der Farbton der sichtbaren Flächen ist exakt auf den der oben beschriebenen Langfeldkassetten abgestimmt.

€/Stck

## Corridor system      Hook-in and Hook-in-hinge-slide system

### Position 1      .....m<sup>2</sup>      **Delivery and installation of GEIPEL-metal ceiling planks system GSK320**

The metal ceiling planks will hook in with Z-profiles simple, fast and secure. The continues hook-in edge of metal ceiling plank guarantees a perfect fit in the carrying construction. Removal without tool is possible. With our hook-in-hinge-slide system is possible to hinge down and slide along the longitudinal axis. Thereby a free access into the ceiling cavity can be made quickly with big inspection areas. The GSK-systems are biologically proved and with report previously classified as harmless.

Technical standards: The GSK systems correspond on the valid DIN-standards, especially the DIN 18168 and DIN EN 13964. The production is based on the determining of the TAIM and the GEIPEL quality standards.

Material: galvanized steel  
 Thickness: 0,6 mm standard / or according to static requirements  
 Dimensions: width: 250 - 625 mm, aspect ratio according to static requirements  
 length: 600 - 3000 mm,  
 Surface: powder coated G-standard ceiling colour white, matt, similar to RAL 9003 (similar to NCS 1000), similar to RAL 9010 or similar to RAL 9006  
 Coating thickness: 60-80 µm standard  
 Performance: sharp edged  
 visible area plain/unperforated or  
 perforated: standard 2516 (RG 2,5-5,5), 16 % free area  
 Sound absorption: thermal adhesive acoustic fleece GEIPEL-Sound-Excellent  
 Sound absorption coefficient:  $\alpha_w = 0,85$

€/m<sup>2</sup>

### Position 2      .....lm      **Delivery and installation of GEIPEL-standard substructure system GSK320**

The concealed Z-profiles are mounted alongside the corridor. With consols angles or special angles the Z-profiles are suspended pressure-resistant to the corridor walls.

Material: galvanized steel  
 Thickness: according to static requirements  
 Suspension: The Z-profiles are suspended pressure-resistant to the corridor walls with consols angle or special angles. The distance is strictly observed according to DIN 18168 and DIN EN 13964. Further the necessary static of the system should be noted and submitted for inspection to the constructor. Only use officially approved metal dowel and fitting material.

€/lm

### Position 3      .....pcs      **Delivery and installation of the GEIPEL-wall-connection angles system GSK320**

Check the wall connection for secure mounting.

Material: galvanized steel  
 Performance: Consols angle as wall anchor or L-angle as carrier- and cover angle between the metal ceiling planks and corridor walls. The angles are adjusted to the width of the joint. Mounting with officially admitted metal dowel at the corridor walls. Check the tolerances of the building before start the installation.  
 Surface: The colour of the visible face is matched exactly to the above described metal ceiling planks.

€/pcs

Flursystem Einbauleuchten für Einhängesystem  
oder Haken-Klapp-Schiebe-System

**Position 4 .....Stck Liefern und montieren von GEIPEL-Spiegelraster-Einbauleuchten  
für Langfeldkassetten System GSK320**

Die Einbauleuchten werden werkseitig flächenbündig in die Langfeldkassetten System GSK320 integriert.

Das Deckenelement, bestehend aus Langfeldkassette und integrierter Einbauleuchte, ist farblich und optisch im gleichen Design wie die Langfeldkassetten.

Spiegelraster-Einbauleuchten sind geeignet für Bildschirm-Arbeitsplatzbeleuchtung.

Material: Leuchtengehäuse: verzinktes Stahlblech, in Deckenfarbe beschichtet, Parabolspiegelraster aus hochglänzendem, reflexionsverstärkendem, anodisiertem Aluminium

Maße: Länge : 600, 900, 1200, 1500 mm, Sondergrößen möglich  
Breite : 125-625 mm

Oberfläche: Höhe: 60 mm, ultra-flache Bauweise 38 mm  
pulverbeschichtet, G-Standarddeckenweiß, matt, ähnlich RAL 9003 (ähnlich NCS1000), ähnlich RAL 9010 oder ähnlich RAL 9006

Sichtseite glatt/ungelocht oder perforiert: Standard 2516 (RG 2,5-5,5) mit 16% freien Querschnitt

Schallabsorption: thermisch eingeklebtes Akustikvlies GEIPEL-Sound-Excellent

Ausführung: 1-oder 2-flammig mit oberflächengleichen Zwischenstegen

Technische Daten: für Leuchtmittel Typ T 5,  $\varnothing$  16 mm, Sockeltyp G5

Anschlusswerte: 220-240 V, 50-60 Hz

Schutzklasse I, Schutzart IP 20

Lieferung: Vorschaltgerät elektronisch (EVG), optional digital (DALI)  
ohne Notlichtfunktion, Zulage: Notlichtfunktion  
mit Anschlusskabel, optional mit vorgefertigtem Stecksystem, z.B. Wieland-Stecksystem  
Zulage: Leuchtmittel  
Lichtfarbe: 840

Leistung 14, 21, 24, 28, 35 W oder auf Anfrage, längenabhängig

€/Stck

**Position 5 .....Stck Liefern und montieren von GEIPEL-Einbauleuchten mit Acrylglasabdeckung  
(opal oder klar) für Langfeldkassetten System GSK320**

Die Einbauleuchten werden werkseitig flächenbündig in die Langfeldkassetten System GSK320 integriert. Die mit der Langfeldkassette flächenbündige

Leuchtenabdeckung aus Acrylglas ist in opaler oder klarer Ausführung möglich.

Das Deckenelement, bestehend aus Langfeldkassette und integrierter Einbauleuchte, ist farblich und optisch im gleichen Design wie die Langfeldkassetten. Einbauleuchten mit Acrylglasabdeckung sind geeignet für Bildschirm-Arbeitsplatzbeleuchtung.

Material: Leuchtengehäuse: verzinktes Stahlblech, in Deckenfarbe beschichtet  
Acrylglas opal oder klar, 3 mm stark

Maße: Länge: 600, 900, 1200, 1500 mm, Sondergrößen möglich  
Breite : 125 - 625 mm

Oberfläche: Höhe: 60 mm  
pulverbeschichtet, G-Standarddeckenweiß, matt, ähnlich RAL 9003 (ähnlich NCS1000), ähnlich RAL 9010 oder ähnlich RAL 9006  
Sichtseite glatt

Ausführung: 1-oder 2-flammig

Technische Daten: für Leuchtmittel Typ T 5,  $\varnothing$  16 mm, Sockeltyp G5

Anschlusswerte: 220-240 V, 50-60 Hz

Schutzklasse I, Schutzart IP 20

Lieferung: Vorschaltgerät elektronisch (EVG), optional digital (DALI)  
ohne Notlichtfunktion, Zulage: Notlichtfunktion  
mit Anschlusskabel, optional mit vorgefertigtem Stecksystem, z.B. Wieland-Stecksystem  
Zulage: Leuchtmittel  
Lichtfarbe: 840

Leistung 14, 21, 24, 28, 35 W oder auf Anfrage, längenabhängig

€/Stck

Corridor system Recessed luminaires for Hook-in system and Hook-in-hinge-slide system

**Position 4 .....pcs Delivery and installation of GEIPEL recessed luminaires with parabolic reflector grid for metal ceiling planks system GSK320**

The recessed luminaires are installed flush in the metal ceiling planks system GSK320. The ceiling element, consisting of metal ceiling plank and recessed luminaire is in same colour and design as the metal ceiling planks. Parabolic reflector grid luminaires are suitable for lighting of computer screen workplaces.

Material: Housing of the luminaire: galvanized steel, coated in ceiling colour  
Parabolic reflector grid made from highgloss, high-reflectance anodised aluminium.

Dimensions: length: 600, 900, 1200, 1500 mm, special sizes available  
width: 125-625 mm  
height: 60 mm, ultra-flat design 38 mm

Surface: powder coated G-standard ceiling colour white, matt, similar to RAL 9003 (similar to NCS 1000) or similar to RAL 9010, or similar to RAL 9006  
visible area plain/unperforated or perforated: standard 2516 (RG 2,5-5,5), 16 % free area

Soundabsorption: thermal adhesive acoustic fleece GEIPEL-Sound-Excellent

Performance: one- or two-lamp version with flush intermediate web

Technical Data: for lamps typ T5,  $\varnothing$  16 mm, base type G5  
Connected load 220-240 V, 50-60 Hz  
Protective class I, Protective system IP 20

Delivery: Electronic ballast (EVG), optional digital (DALI)  
without emergency light function, extra pay: emergency light function  
with connecting cable, optional with prefabricated plug-in system, for example Wieland-plug-in system  
extra pay: lamp  
light colour: 840  
Wattage 14, 21, 24, 28, 35 W or on request - depending on the length

€/pcs

**Position 5 .....pcs Delivery and installation of GEIPEL recessed luminaires with acrylic glass (opal or clear glass) for metal ceiling planks system GSK320**

The recessed luminaires are installed flush in the metal ceiling planks system GSK320. The luminaire enclosure of acrylic glass is flush with the metal ceiling plank, available in opal or clear version. The ceiling element, consisting of metal ceiling plank and recessed luminaire is in same colour and design as the metal ceiling planks. Recessed luminaires with acrylic glass are suitable for lighting of computer screen workplaces.

Material: Housing of the luminaire: galvanized steel, coated in ceiling colour  
acrylic glass opal or clear, thickness 3 mm

Dimensions: length: 600, 900, 1200, 1500 mm, special sizes available  
width: 125-625 mm  
height: 60 mm

Surface: powder coated G-standard ceiling colour white, matt, similar to RAL 9003 (similar to NCS 1000), similar to RAL 9010, or similar to RAL 9006  
visible area plain/unperforated or perforated standard 2516 (RG 2,5-5,5), 16 % free area

Performance: one- or two-lamp version

Technical Data: for lamps typ T5,  $\varnothing$  16 mm, base type G5  
Connected load 220-240 V, 50-60 Hz  
Protective class I, Protective system IP 20

Delivery: Electronic ballast (EVG), optional digital (DALI)  
without emergency light function, extra pay: emergency light function  
with connecting cable, optional with prefabricated plug-in system, for example Wieland-plug-in system  
extra pay: lamp  
light colour: 840  
Wattage 14, 21, 24, 28, 35 W or on request - depending on the length

€/pcs

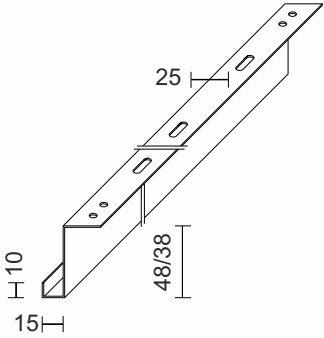
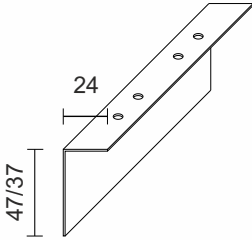
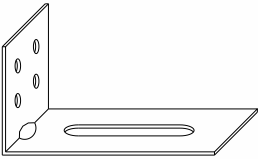
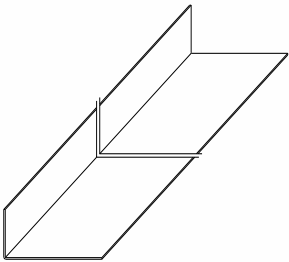

Artikel article	Bestell-Nr. order nr.	Bezeichnung designation	Materialstärke material thickness	Länge length	Stck/VE pcs/PU
	<b>0800811</b>	<b>Z-Profil</b> gekantet, verzinktes Stahlblech, mit Langlöchern 6,5 x 25 mm			
	<b>0800815</b>	<b>Z-profile</b> bended, galvanized steel with elongated holes 6,5 x 25 mm	1,0 mm	3000 mm	einzel individually
andere Längen auf Anfrage other lengths on request					
	<b>0800813</b>	<b>Längsverbinder</b> für Z-Profil gekantet, verzinktes Stahlblech <b>Longitudinal connector</b> for Z-profile bended, galvanized steel	1,0 mm	200 mm	einzel individually
	<b>33055</b> <b>33056</b>	<b>Konsolenwinkel</b> für Wandanschluss Z-Profil, verzinktes Stahlblech, mit Langloch 8,5 x 50 mm und Montagelöchern <b>console angle</b> for wall connection Z-profile, galvanized steel, with elongated hole 8.5 x 50 mm and mounting holes	unbeschichtet G-Standarddeckenweiß ähnl. RAL 9003 oder ähnl. RAL 9010	uncoated G-standard ceiling colour white similar to RAL 9003 or to RAL 9010	20
	auf Anfrage on request	<b>L-Winkel</b> gekantet, Maße flexibel, verzinktes Stahlblech, nach Bedarf mit Langlöchern G-Standarddeckenweiß ähnl. RAL 9003 oder ähnl. RAL 9010 <b>L-angle</b> bended, dimensions flexible, galvanized steel, with elongated holes as required G-standard ceiling colour white similar to RAL 9003 or to RAL 9010	0,5-2,0 mm	3000 mm	einzel individually
andere Längen auf Anfrage other lengths on request					

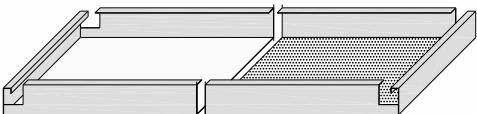
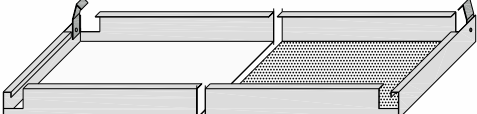
Artikel article	Beschreibung description
<p>glatt/ungelocht plain/unperforated</p> <p>gelocht perforated</p> <p>Einhängekassette metal ceiling plank hook-in</p> 	<p><b>Einhänge-Langfeldkassetten / mit Abklapphaken</b></p> <p><b>Material:</b> • verzinktes Stahlblech</p> <p><b>Materialstärke:</b> • 0,6 / 0,7 mm</p> <p><b>Kantenausführung:</b> • scharfkantig</p> <p><b>Sichtseite:</b> • glatt/ungelocht oder gelocht 2516, andere Perforationsbilder auf Anfrage</p> <p><b>Schallabsorption:</b> • ohne oder mit Akustikvlies GEIPEL-Sound-Excellent schwarz, andere Vliesvarianten auf Anfrage</p> <p><b>Farbe:</b> • G-Standarddeckenweiß ähnl. RAL 9003 oder ähnl. RAL 9010, andere Farbtöne auf Anfrage</p> <p><b>Maße:</b> • siehe Katalog GSK320 Seite 4</p> <p><b>Stück/VE:</b> • einzeln</p>
<p>Einhängekassette mit Abklapphaken metal ceiling plank, hook-in, with hooks for hinge down</p> 	<p><b>Metal ceiling planks hook-in/ with hooks for hinge down</b></p> <p><b>Material:</b> • galvanized steel</p> <p><b>Thickness:</b> • 0,6 / 0,7 mm</p> <p><b>Edge version:</b> • sharp edged</p> <p><b>Surface:</b> • plain/unperforated or perforated 2516, other perforation patterns on request</p> <p><b>Sound absorption:</b> • without or with fleece GEIPEL-Sound-Excellent black, other fleece variants on request</p> <p><b>Colour:</b> • G-standard ceiling colour white similar to RAL 9003 or similar to RAL 9010, other colours on request</p> <p><b>Dimensions:</b> • see catalogue GSK320 page 4</p> <p><b>pcs/PU:</b> • individually</p>

Langfeld-Einhängekassetten/Metal ceiling planks hook-in			
Best.-Nr. order nr.	Kantung edging	Vlies fleece	Mat.-Stärke Thickness
0800682	EHK-C	schwarz black	0,6 mm
0800684	EHK-C	ohne without	0,6 mm
0800924	EHK-C	schwarz black	0,7 mm
0800925	EHK-C	ohne without	0,7 mm
Sonderanfertigung special manufacturing			
auf Anfrage on request	EHK-C mit Abklapphaken EHK-C with hooks for hinge down	schwarz /ohne black /without	0,6 mm / 0,7 mm





Genex-Vertrieb Ltd. Co. KG  
Molbitzer Weg 1  
D-07806 Neustadt/Orla

Telefon 036481 - 206 - 0  
Fax 036481 - 206 - 36  
E-Mail [info@geipel-genex.de](mailto:info@geipel-genex.de)  
Internet: <http://www.geipel-genex.de>



Angaben ohne Gewähr

Änderungen vorbehalten

GSK 320 12.16